

# Klebebänder

Adhesive tapes













---



**Kleber • Reiniger • Zubehör**  
Adhesive • Cleaner • Equipment

# Klebebänder

## Adhesive tapes

Art.-Nr. Cat. - No.	Kleber Adhesive tapes	Packung / lfm. Package / mtr.	Ausführung Execution	Lieferung Delivery
612	SKS 12 mm	50		
615	SKS 15 mm	50		
619	SKS 19 mm	50		
912	SKF 12 mm	50		
915	SKF 15 mm	50		
919	SKF 19 mm	50		

- SKS = Schaumklebeband 1,0 mm dick / foamed adhesive tape 1.0 mm thick
- SKF = Filmklebeband 0,2 mm dick / adhesive film 0.2 mm







# Reiniger Cleaner



Kleber • Reiniger • Zubehör  
Adhesive • Cleaner • Equipment

# Reiniger

## Cleaner

Art.-Nr. Cat. - No.	Reiniger Cleaner	Packung / lfm. Package / mtr.	Ausführung Execution	Lieferung Delivery
20005	Cosmofen 5	1,0	S 1	
20010	Cosmofen 10	1,0	S 2	
20020	Cosmofen 20	1,0	S 3	
20030	Cosmoklar	0,5	S 4	
20031	Cosmocolor	0,5	S 5	
20032	Glas Reiniger	0,5	S 6	

**S1 = stark anlösend (als Polier- und Glättemittel)**

strongly pre-solvent (polishing and buffing compound)

**S2 = leicht anlösend (zur Vorbereitung von Glasflächen)**

slightly pre-solvent (for preparation of glass surfaces)

**S3 = nicht anlösend (z.Entfernen.v.Kleberesten v.Schutzfolien u. z.Reinigung v. Dekoroberflächen)**

not pre-solvent (f.t. removal of adh. residues from protective foils + cleaning of Renolit dec.foils)

**S4 = Intensiv-Reiniger (für weiße PVC - Oberflächen)**

intensive cleaner (for white PVC surfaces)

**S5 = Intensiv-Reiniger (für Dekor - Oberflächen)**

intensive cleaner (for decorative surfaces)

**S6 = Intensiv-Reiniger (zur Vorbereitung von Glasflächen)**

intensive cleaner (for cleaning of glass surfaces)

# Kleber Adhesive

Q2



Q1



P1



**Q1 & Q2** Verbindung durch Quellverschweißung von PVC - Hart - Teilen aller Art :  
Profilmaterial wie Ablaufleisten, Schlagleisten, Wetterschenkel und Rolladenteile.  
Außerdem geeignet zum Kleben von ABS ( Rohre, Platten, Spritzgußteile )

**Q1** Klebstoff = weiß



**Q2** Klebstoff = transparent

**P1** Quellverschweißung von PVC - Hart mit PMMA coextrudierten Profilen  
( PMMA >> Dekor - Klebstoff )

# Kleber

## Adhesive

---

<b>Art.-Nr.</b> Cat. - No.	<b>Kleber</b> Adhesive	<b>Packung / lfm.</b> Package / mtr.	<b>Ausführung</b> Execution	<b>Lieferung</b> Delivery
20371111	Quellschweißkleber	200g (1VE)	Q1	
20381111	Quellschweißkleber	200g (1VE)	Q2	
20391111	PMMA Klebstoff	180g (1VE)	P1	



# Einfärben von Oberflächen

Colouring of surfaces

## Decklackstift

Covering lacquer pen

### Einsatzbereich

Decklackstift zum Einfärben der Gehrungsnuten an folienkaschierten Kunststofffenstern und -türen

Zum deckenden Einfärben von Oberflächen

Zum schnellen, unkomplizierten Einfärben von Ecken, Kanten und Nuten

Für den Innen- und Außenbereich empfohlen



### Produkteigenschaften

- Hochwertiger Speziallack auf Acrylbasis
- Schnelltrocknend, wisch-, kratzfest und überlackierbar
- Hohe Deckkraft (Farbtonabhängig)
- Hohe Ergiebigkeit
- Gute PVC-Festigkeit
- Gute Lichtechtheit und Witterungsbeständigkeit

### Produktdaten

Verarbeitung	bei 18-25°C
Staubtrocken	nach ca. 2-5 Minuten
Griffest	nach ca. 5-10 Minuten
Durchhärtung	nach ca. 24 Stunden
Lagerfähigkeit	ca. 2 Jahre

# Einfärben von Oberflächen

Colouring of surfaces

## Decklackstift

Covering lacquer pen

### Anwendung

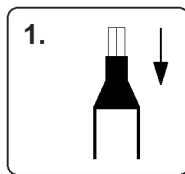

1.

Wende - Spitze passend für Nutbreite einsetzen  
Stift kräftig schütteln

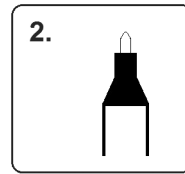

2.

Entlüften durch das Eindringen der nach oben gehaltenen Spitze

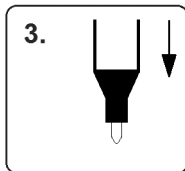

3.

Erstgebrauch :  
Zum Benetzen der Spitze diese nach unten halten, ...

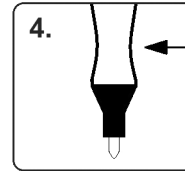

4.

... leicht eindrücken und (nur beim 1. Mal) die Stift - hülse sanft quetschen

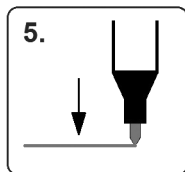

5.

Retuschieren mit leicht eingedrückter Spitze, die Farbe dosiert sich automatisch.  
Nicht nachquetschen oder pumpen !

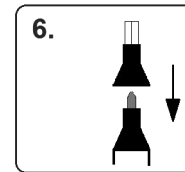

6.

Zum dicht Verschließen, Deckel fest aufdrücken

Einfache Anwendung durch permanenten Lackfluss.  
Gleichmäßige Strichqualität mit Automatischer Farbdosierung

Art.-Nr. Cat. - No.	Zubehör Equipment	Packung / Stk. Package / off.	Ausführung Execution	Lieferung Delivery
	Decklackstift	10	Set	
	Decklackstift	1	Set	

Bei Bestellung bitte genaue Angabe der Farbnummer  
( Renolit oder Hornschuch ) !



# Integralschaumplatte

## Integral foam sheets

---

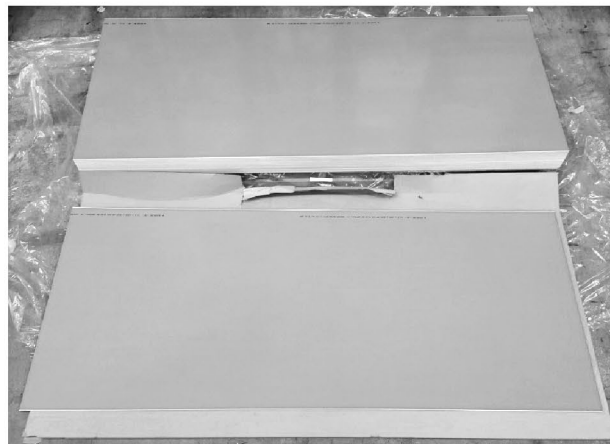

**Kleber • Reiniger • Zubehör**  
Adhesive • Cleaner • Equipment

# Integralschaumplatte

## Integral foam sheets

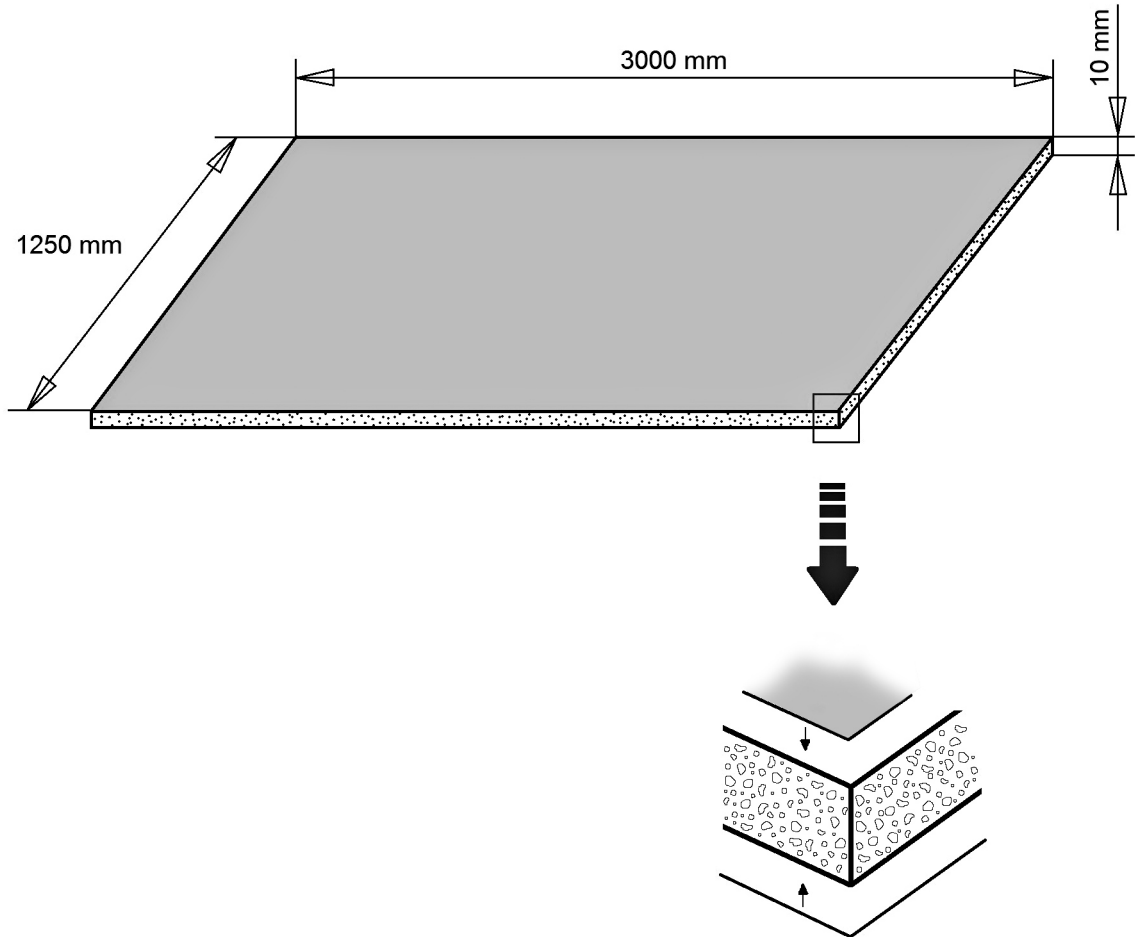

Art.-Nr. Cat. - No.	Abmessungen Dimensions	Packung Package	Farbe Color	Lieferung Delivery
INT	3000 x 1250 x 10 mm	1 Platte	weiß	
INT	3000 x 1250 x 10 mm	10 Platten	weiß	

# Anwendungsbeispiel

## Example

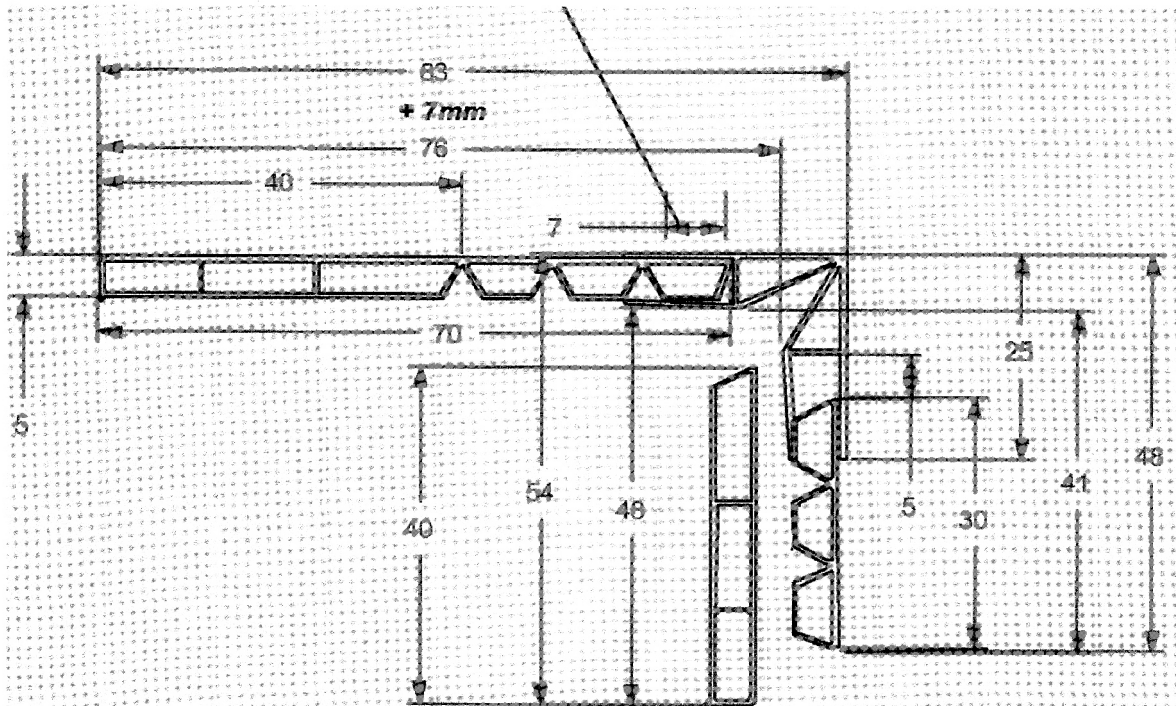

Anwendung des Vario - Profilsystems

Anwendungsmöglichkeit mit Profil - Nr. 1002 und 1004

Langer Schenkel Profil - Nr. 1002 und eine Kammer geklappt  
kurzer Schenkel hergestellt aus mittlerer Teilung des Profiles Nr. 1002

Winkelverbindung durch Profil - Nr. 1004

Vorteil dieser Verkleidung: Durch die Einschubtiefe kann das Maß  
in der Verbindung angepasst werden

Einfache Aufteilung des Profiles - Nr. 1002 mit einem Cuttermesser.