

# Selbstklebende Glassprossen

Self-adhesive Georgian bars

## mit ausgestellter Lippe

with projecting lip

Sprossen mit 15° Schräge

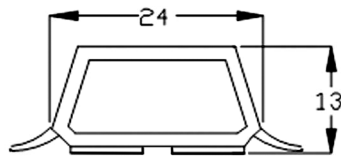

289

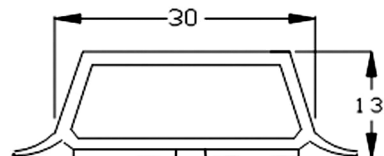

290

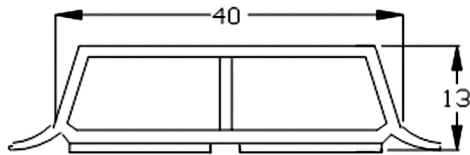

291

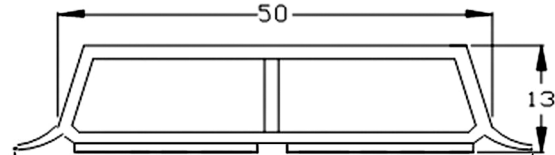

292

Deckbreite

















|                    |     |       |
|--------------------|-----|-------|
|                    | 289 | 32 mm |
| Deckbreiten/Widths | 290 | 38 mm |
|                    | 291 | 48 mm |
|                    | 292 | 58 mm |

# Selbstklebende Glassprossen

Self-adhesive Georgian bars

mit ausgestellter Lippe

with projecting lip

| Art.-Nr.<br>Cat.-No. | Glassprossen<br>Georgian bars | Packung / lfm.<br>Package / mtr. | Ausführung<br>Execution   | Lieferung<br>Delivery   |
|----------------------|-------------------------------|----------------------------------|---|---|
| 289                  | 24 x 13 / 15°                 | 120                              |    |    |
| 289                  | 24 x 13 / 15°                 | 120                              |    |    |
| 290                  | 30 x 13 / 15°                 | 90                               |    |    |
| 290                  | 30 x 13 / 15°                 | 90                               |    |    |
| 291                  | 40 x 13 / 15°                 | 60                               |    |    |
| 291                  | 40 x 13 / 15°                 | 60                               |    |    |
| 292                  | 50 x 13 / 15°                 | 60                               |   |   |
| 292                  | 50 x 13 / 15°                 | 60                               |  |  |

- Schaumklebeband schwarz/foamed adhesive tape black (2x SKS)
- Bauhöhe/Height 13 mm
- Schräge/Angle 15°
- Lippenlänge ca./Lip length approx. 5 mm
- Lieferlänge/Delivered length 6 m

Bei grauen Lippen bitte RAL-Farbe oder System angeben.  
Dekoroberflächen – Lieferung auf Anfrage – keine Bevorratung.  
Bitte immer vollständige Folien-Nr. bei der Anfrage angeben!

For grey lips please specify RAL colour or system.  
Decorative surfaces – delivery on request – no stocking.  
Please always specify complete colour foil number with your inquiry!

Selbstklebende Glassprossen  
Self-adhesive Georgian bars

# Selbstklebende Glassprossen

Self-adhesive Georgian bars

## mit steiler Lippe

with straight lip

Sprossen mit 15° Schräge

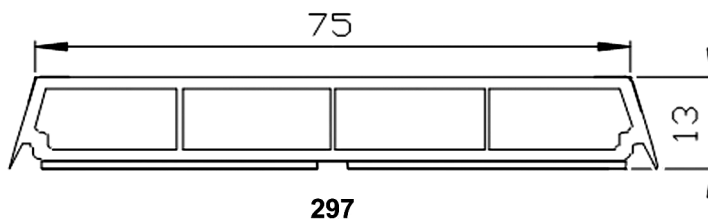
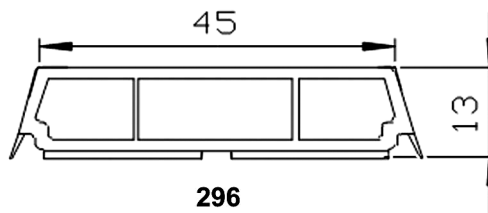
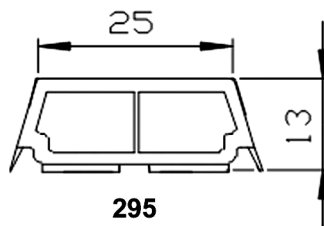











|                    |     |       |
|--------------------|-----|-------|
|                    | 295 | 32 mm |
| Deckbreiten/Widths | 296 | 52 mm |
|                    | 297 | 82 mm |

# Selbstklebende Glassprossen

Self-adhesive Georgian bars

mit steiler Lippe

with straight lip

| Art.-Nr.<br>Cat.-No. | Glassprossen<br>Georgian bars | Packung / lfm.<br>Package / mtr. | Ausführung<br>Execution   | Lieferung<br>Delivery   |
|----------------------|-------------------------------|----------------------------------|---|---|
| 295                  | 25 x 13 / 15°                 | 90                               |  |  |
| 295                  | 25 x 13 / 15°                 | 90                               |  |  |
| 296                  | 45 x 13 / 15°                 | 60                               |  |  |
| 296                  | 45 x 13 / 15°                 | 60                               |  |  |
| 297                  | 75 x 13 / 15°                 | 30                               |  |  |

- Schaumklebeband schwarz/foamed adhesive tape black (2x SKS)
- Bauhöhe/Height 13 mm
- Schräge/Angle 15°
- Lippenlänge ca./Lip length approx. 5 mm
- Lieferlänge/Delivered length 6 m

Bei grauen Lippen bitte RAL-Farbe oder System angeben.  
Dekoroberflächen – Lieferung auf Anfrage – keine Bevorratung.  
Bitte immer vollständige Folien-Nr. bei der Anfrage angeben!

For grey lips please specify RAL colour or system.  
Decorative surfaces – delivery on request – no stocking.  
Please always specify complete colour foil number with your inquiry!

Selbstklebende Glassprossen  
Self-adhesive Georgian bars

# Selbstklebende Glassprossen

Self-adhesive Georgian bars

## Hinweise für eine erfolgreiche Klebmontage von selbstklebenden Sprossen

Successful mounting of self-adhesive Georgian bars

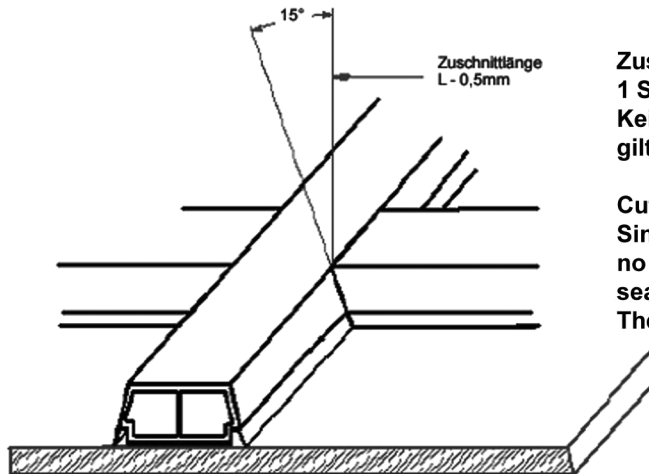

Zuschnitt Kreuzstoß  
1 Schnitt 15° schräg  
Kein Freischneiden der Lippe!  
gilt für Artikel 295, 296, 297

Cut: Cross joint  
Single 15° cut  
no recess cutting required for the sealing lip!  
The same applies to articles 295, 296 and 297

Verklebung mit doppelseitigem Schaumklebeband, auf gründlich gereinigte fettfreie und trockene Glasfläche. ( Reinigung mit geeigneten Reinigern auf Basis alkoholischer Reinigungsmittel z.B. IPA oder MEK ). Gleichmäßige blasenfreie Anpressung bis zum vollflächigen Kontakt der Klebefläche ( möglichst gleitende Anpressung in Längsrichtung ). Die Solltemperatur zwischen Glas und Sprossen während der Verklebung sollte nicht unter 18° C liegen. Ruhe- / Aushärtezeit für die Verklebung ca. 18 Std. bei gleichmäßiger Temperatur von mindestens 18°C.

Mounting by double-sided self-adhesive foamed tape onto a thoroughly cleaned, grease-free and dry glass surface. Prior cleaning with a suitable alcohol-based cleaning agent, e.g. IPA or MEK. Uniform, bubble-free pressing-on up to full contact of the adhesive surface ( if possible gradual pressing in longitudinal direction ).

Processing temperature of glass pane and bar: at least 18°C.

Curing time of approx. 18 hours at a uniform temperature of at least 18°C.

## Unsichtbare (verborgene) Weichlippe

Hidden soft sealing lip

Die Ausführung der Weichlippe erlaubt eine zusätzliche Möglichkeit des optischen Verbergens der Lippe durch ein nach Beendigung der Ruhezeit mit einem abgerundeten Stab vorzunehmendes Unterschlagen der Lippen. Die Lippe bleibt in der Stellung fixiert bei gleichzeitigem Aufrechterhalten der Dichtfunktion

As soon as the adhesive strip has cured, the sealing lip may be pushed inside using a round rod so as to hide the false construction. The sealing lip will remain in this position without losing its sealing function.



# Selbstklebende Glassprossen

Self-adhesive Georgian bars

## Hinweise für eine erfolgreiche Klebmontage von selbstklebenden Sprossen

Successful mounting of self-adhesive  
Georgian bars

Selbstklebende Glassprossen sind aus der Fensterfertigung nicht mehr wegzudenken. Sie sind ein wichtiges Element der Fassadengestaltung. Gute Gründe für die ständige Weiterentwicklung und Verbesserung, die Montagesicherheit und die Anwendungsfreundlichkeit einschließt.

Dem Trend zu schmalen Rahmenprofilansichten und Softline - Profilen mit, bei frontaler Ansicht, „nicht sichtbaren“ Glaseindichtung wird mit diesen Sprossen von Jara-Profil Fiebig GmbH entsprochen.

Jara-Profil Fiebig GmbH hat mit den 3 Sprossen 295, 296, 297 eine Ausformung der Lippe entwickelt die folgende Vorteile miteinander verbindet:

- a. schmale Ansicht, die der Glaseindichtung angepasst ist und Flankenneigung von 15°, die inzwischen bei fast allen unter dem Begriff Softline auf dem Markt erhältlichen Fensterprofilen üblich ist.
- b. Geringste Rückstellkräfte, die dem für die sichere Verklebung erforderlichen Anpressdruck fast nicht entgegenwirken. ( Ein wichtiger Faktor für die sichere Verklebung. )
- c. Einfachste Zuschnitttechnik. Nur ein Schrägschnitt ist erforderlich am Sprossenkreuzpunkt, da die Lippen geradlinig mit der Sprossenflanke verlaufen. ( Der zweite Sägeschnitt oder der Einsatz besonderer 2-Blatt Sägemaschinen entfällt. )

Self-adhesive Georgian bars have become indispensable in window construction. They are an important element in the design of facades. Good reasons for a continuous further development and improvement including safe and easy installation.

Georgian bars of Jara-Profil Fiebig GmbH meet the trend to narrow profiles and Softline profiles with invisible seals ( right angle view ) to the most possible extent.

The Georgian bars 295, 296 and 297, in combination with the specially formed sealing lip, offer the following advantages:

- a. Narrow appearance of the bar matched to the deal and a flank angle of 15°, meanwhile standard of almost all window profiles on the market under the designation Softline.
- b. Very low resiliency allowing a good pressure against the pane, which is a prerequisite for good bonding.
- c. Very easy cutting. Only a single diagonal cut is required at the cross joints, as the sealing lips are parallel to the bar flank. Thus, a second cut or the use of a special two-track sawing machine is not necessary.

# Selbstklebende Glassprossen

Self-adhesive Georgian bars

## Verarbeitungshinweise

Successful mounting

- Glasflächen:** Das Glas muss sauber, trocken und fettfrei sein. Es darf auch kein noch so geringer Fett bzw. Feuchtigkeitsfilm vorhanden sein. Für die Reinigung muss unbedingt ein sauberes Tuch bzw. Putzlappe verwendet werden
- Hinweis:** Es dürfen auf keinen Fall Reiniger mit Tensiden (z.B. Ajax-Glasreiniger, Sidolin etc.) verwendet werden!
- Klebeband:** Auch die Klebefläche des Klebebandes muss sauber, trocken und fettfrei sein. Daher sollte die Schutzfolie erst kurz vor dem Aufkleben vorsichtig entfernt werden. Hinweis: Das Klebeband hat eine geringe Anfangshaftung.
- Verarb.-Temp.:** Die Sprossenprofile und das Glas müssen bei der Verklebung Raumtemperatur haben, d.h. eine mehrtägige Lagerung in der Fertigung ist erforderlich. Die Verarbeitungstemperatur darf nicht unter 18°C liegen. Die Klebeverbindung muss - bei einer Raumtemperatur zwischen +16°C und +25°C - spannungsfrei 18h bis 24h gehalten bzw. gelagert werden, um eine einwandfreie Endklebekraft zu erreichen. In dieser Zeit dürfen die Fenster nicht transportiert werden.
- Zuschnitt:** Mit Kappsäge laut Skizze, Längen abzgl. 1,0 mm. Schnittschrägen so anschneiden, dass das Klebeband frei auf dem Glas aufliegen kann und auch bei geringem Anpressdruck überall haftet. Bei den Fenstersprossen G18, GL 2713 und G35 ist beim Kreuzstoß nur ein Schnitt mit 45° erforderlich, dafür muss jedoch, ( um die Lippen dicht zu bekommen ), eine Schneidvorrichtung benutzt werden.
- Achtung!:** Die Profile dürfen nicht auf Spannung geklebt werden, da sie sonst mit der Zeit abfallen. Außerdem muss bei der Positionierung von Sprossen an abgeschrägten Profilkanten mit äußerster Sorgfalt gearbeitet werden, da sonst evtl. an einer Seite zu viel und an der anderen Seite zu wenig Luft ist, was auch zum Abfallen der Sprossen führen kann.

### Glass surfaces:

The glass must be clean, dry and free of any grease or fat. There must not even be the slightest film of moisture or grease. Clean with a dry cloth or rag. See the cleaning instructions below.

### Note:

Do not use any cleaning agent containing surfactants (e.g. Ajax glass cleaner, Sidolin, etc. ).

### Adhesive tape:

The surface of the adhesive tape must also be clean, dry and grease-free. Therefore, it is important to remove the protective foil carefully and only immediately before glueing. Note: Initially, the adhesive tape has only a minimal initial adhesion.

### Working temperature:

The Georgian bar sections and the glass must have room temperature during the gluing process, i.e. storage of several days before installation is necessary. The processing temperature must not fall below +16°C. The glued surfaces must be kept or stored tensionfree at room temperatures between +16°C and +25°C for 18 to 24 hrs. In order to reach a perfect final adhesion strength. During this time the windows must not be moved.

### Cutting:

Deducting 1.0 mm from the length, cut into the adhesive tape in such a way that the tape can rest freely on the glass surface and stick everywhere with only slight pressure. For Georgian bars G18, GL27 and GL35, only a 45° cut is required at the cross joint. However, to ensure a tight seat of the lips, a cutting template to be obtained, must be used.

### Caution!:

The sections must not be glued under stress, otherwise they will fall off later. In addition, it is necessary to work with utmost care when positioning the sections so as to ensure that the gaps are equal on both sides preventing the Georgian bars from falling off later.

# Selbstklebende Glassprossen

## Self-adhesive Georgian bars

### Verarbeitungshinweise

### Successful mounting

- Aufkleben:** Zur Vormontage und zum Ausrichten zunächst die Schutzfolie nur an den Enden der Fensterprossen abziehen. Sprossen ausrichten und leicht andrücken. Schutzfolie unter der vorgeklebten Sprosse wegziehen und Sprossen auf ganzer Länge und Breite fest andrücken, so dass das Klebeband überall Kontakt mit dem Glas hat. Die Sprossen müssen fest und gleichmäßig angedrückt werden. Diesen Vorgang 1-2 mal wiederholen und kontrollieren, ob das Klebeband an allen Stellen sichtbar Kontakt mit dem Glas hat. Achten Sie besonders an den Sprossenenden auf das Andrücken.
- Dekorprofile:** Bei Fenstersprossen mit Dekorummantelung sollte an den Enden der Profilstangen mind. 25 mm abgeschnitten werden, da technisch bedingt hier die Folienverklebung eventuell nicht einwandfrei sein könnte.
- Reiniger:** Alle tensidfreien Reiniger auf Lösungsmittelbasis (siehe Liste der Inhaltsstoffe auf der Reiniger-Dose) sind zur Reinigung der Klebeflächen geeignet. Geeignete Reiniger finden Sie in unserem Katalog unter der Rubrik Zubehör. Im Zweifelsfall sollte ein reines Lösemittel verwendet werden, wie z.B. Ethanol (Brennspiritus).
- Achtung:** Reiniger mit Lösungsmitteln auf Basis von Aceton, 2-Butanon (MEK) und Essigester können das Profil angreifen.

#### Decorative profiled sections:

At least 25 mm should be cut off the ends of Georgian bars with decorative coating, because the glued-on foil may for technical reasons have been imperfectly manufactured.

#### Cleaner:

Any surfactant-free solvent-based cleaner (see list of ingredients on the can) is suitable for the cleaning of surfaces to be glued. You will find a list of suitable cleaners in our catalogue under accessories. In case of doubt, a pure solvent such as methylated spirit should be used.

#### Note:

Acetone-, 2-butane-, and acetic ester based cleaners may attack the material.

#### Gluing on:

For preliminary installation and adjustment, only remove the protective foil at the ends of the Georgian bars. Adjust the Georgian bars and press on slightly. Pull the protective foil off and firmly press down the bar over the full length and width, so that the adhesive tape fully contacts the glass. The Georgian bars must be pressed on firmly and evenly. Repeat this process once or twice and make sure that the adhesive tape is visible in all places where it has contact with the glass. Make especially sure that the ends of the Georgian bars are properly pressed down.

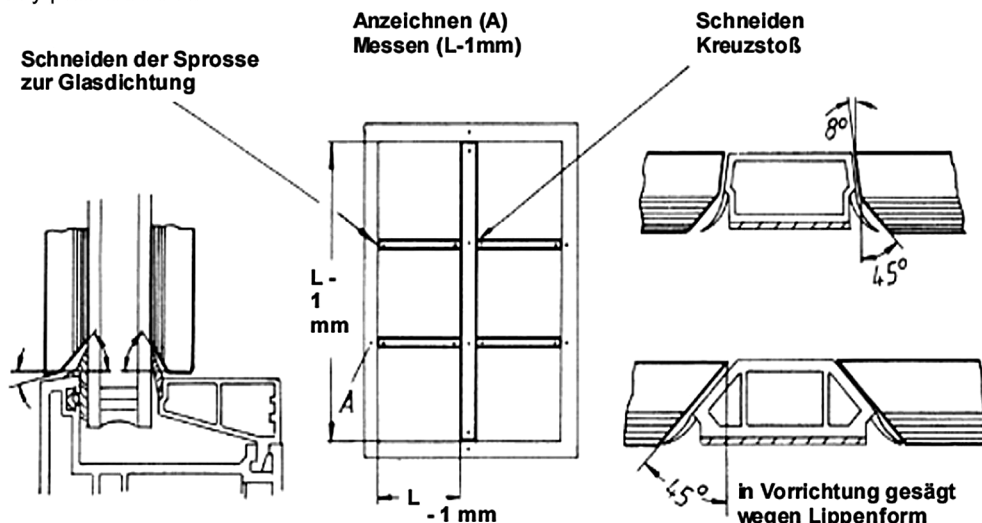

# Selbstklebende Glassprossen

Self-adhesive Georgian bars

## mit ausgestellter Lippe

with projecting lip

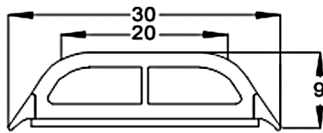

SD20

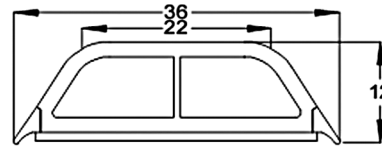

SD22

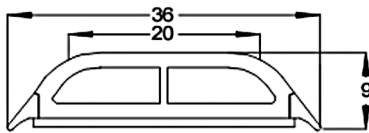

SD26

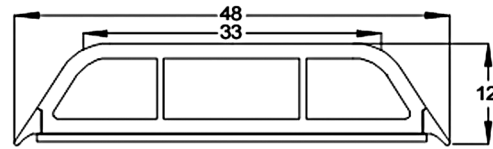

SD33

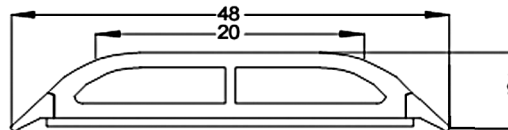

SD37









|                    |      |       |
|--------------------|------|-------|
|                    | SD20 | 30 mm |
|                    | SD22 | 36 mm |
| Deckbreiten/Widths | SD26 | 36 mm |
|                    | SD33 | 48 mm |
|                    | SD37 | 48 mm |

# Selbstklebende Glassprossen

Self-adhesive Georgian bars

mit ausgestellter Lippe

with projecting lip

| Art.-Nr.<br>Cat.-No. | Glassprossen<br>Georgian bars | Packung / lfm.<br>Package / mtr. | Ausführung<br>Execution   | Lieferung<br>Delivery   |
|----------------------|-------------------------------|----------------------------------|---|---|
| SD20                 | 30 x 9 / 30°                  | 120                              |  |  |
| SD22                 | 36 x 12 / 30°                 | 80                               |  |  |
| SD33                 | 48 x 12 / 30°                 | 40                               |  |  |
| SD26                 | 36 x 9 / 30°                  | 100                              |  |  |
| SD37                 | 48 x 9 / 30°                  | 50                               |  |  |

- Schaumklebeband schwarz/foamed adhesive tape black (SKS)
- Bauhöhe/Height 9/12 mm
- Schräge/Angle 30°
- Lippenlänge ca./Lip length approx. 4 mm
- Lieferlänge/Delivered length 5 m
- Dekor auf Anfrage

Bei grauen Lippen bitte RAL-Farbe oder System angeben.

For grey lips please specify RAL colour or system.

Selbstklebende Glassprossen  
Self-adhesive Georgian bars

# Selbstklebende Glassprossen

Self-adhesive Georgian bars

## mit ausgestellter Lippe

with projecting lip

Sprossen mit 8° Schräge

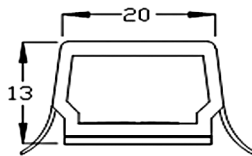

**G20**

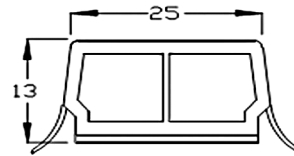

**G25**

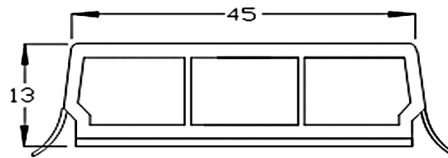

**G45**

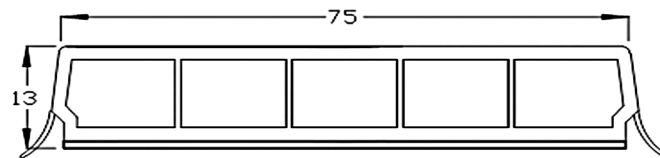

**G75**

|                           |            |              |
|---------------------------|------------|--------------|
|                           | <b>G20</b> | <b>29 mm</b> |
|                           | <b>G25</b> | <b>34 mm</b> |
| <b>Deckbreiten/Widths</b> | <b>G45</b> | <b>54 mm</b> |
|                           | <b>G75</b> | <b>84 mm</b> |

# Selbstklebende Glassprossen

Self-adhesive Georgian bars

mit ausgestellter Lippe

with projecting lip

| Art.-Nr.<br>Cat.-No. | Glassprossen<br>Georgian bars | Packung / lfm.<br>Package / mtr. | Ausführung<br>Execution | Lieferung<br>Delivery |
|----------------------|-------------------------------|----------------------------------|-------------------------|-----------------------|
| G20                  | 20 x 13 / 8°                  | 75                               |                         |                       |
| G25                  | 25 x 13 / 8°                  | 60                               |                         |                       |
| G25                  | 25 x 13 / 8°                  | 60                               |                         |                       |
| G45                  | 45 x 13 / 8°                  | 75                               |                         |                       |
| G45                  | 45 x 13 / 8°                  | 75                               |                         |                       |
| G75                  | 75 x 13 / 8°                  | 50                               |                         |                       |
| G75                  | 75 x 13 / 8°                  | 50                               |                         |                       |

- Schaumklebeband grau-schwarz/foamed adhesive tape grey-black (SKS)
- Bauhöhe/Height 13 mm
- Schräge/Angle 8°
- Lippenlänge ca./Lip length approx. 7 mm
- Lieferlänge/Delivered length 5 m

Bei grauen Lippen bitte RAL-Farbe oder System angeben.  
Dekoroberflächen – Lieferung auf Anfrage – keine Bevorratung.  
Bitte immer vollständige Folien-Nr. bei der Anfrage angeben!

For grey lips please specify RAL colour or system.  
Decorative surfaces – delivery on request – no stocking.  
Please always specify complete foil number with your inquiry!

Selbstklebende Glassprossen  
Self-adhesive Georgian bars

# Selbstklebende Glassprossen

Self-adhesive Georgian bars

## mit ausgestellter Lippe

with projecting lip

Sprossen mit 45° Schräge

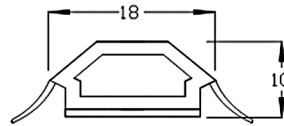

**G18**

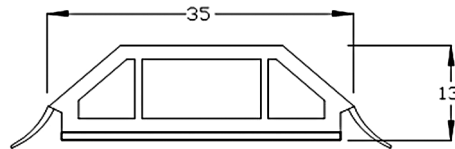

**G35**









|                    |     |       |
|--------------------|-----|-------|
| Deckbreiten/Widths | G18 | 26 mm |
|                    | G35 | 44 mm |

# Selbstklebende Glassprossen

Self-adhesive Georgian bars

mit ausgestellter Lippe

with projecting lip

| Art.-Nr.<br>Cat.-No. | Glassprossen<br>Georgian Bars | Packung / lfm.<br>Package / mtr. | Ausführung<br>Execution   | Lieferung<br>Delivery   |
|----------------------|-------------------------------|----------------------------------|---|---|
| G18                  | 18 × 10 / 45°                 | 60                               |  |  |
| G18                  | 18 × 10 / 45°                 | 60                               |  |  |
| G35                  | 35 × 13 / 45°                 | 60                               |  |  |
| G35                  | 35 × 13 / 45°                 | 60                               |  |  |

- Schaumklebeband grau-schwarz/foamed adhesive tape grey-black (SKS)
- Bauhöhe/Height 13/10 mm
- Schräge/Angle 45°
- Lippenlänge ca./Lip length approx. 5 mm
- Lieferlänge/Delivered length 5 m

Bei grauen Lippen bitte RAL-Farbe oder System angeben.  
Dekoroberflächen – Lieferung auf Anfrage – keine Bevorratung.  
Bitte immer vollständige Folien-Nr. bei der Anfrage angeben!

For grey lips please specify RAL colour or system.  
Decorative surfaces – delivery on request – no stocking.  
Please always specify complete foil number with your inquiry!

Selbstklebende Glassprossen  
Self-adhesive Georgian bars

# Selbstklebende Glassprossen

Self-adhesive Georgian bars

## mit steiler Lippe

with straight lip

Sprossen mit 15° Schräge

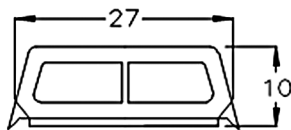

**SG27**

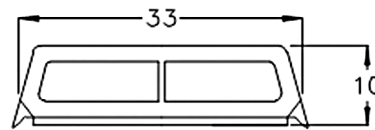

**SG33**

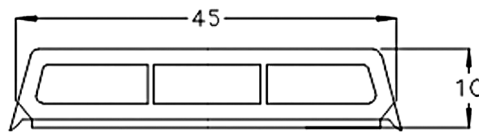

**SG45**

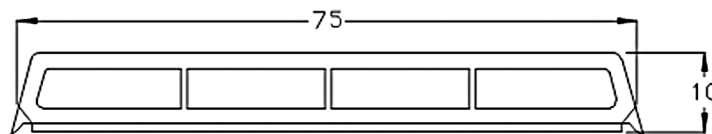

**SG75**















|                           |             |              |
|---------------------------|-------------|--------------|
|                           | <b>SG27</b> | <b>30 mm</b> |
| <b>Deckbreiten/Widths</b> | <b>SG33</b> | <b>34 mm</b> |
|                           | <b>SG45</b> | <b>48 mm</b> |
|                           | <b>SG77</b> | <b>78 mm</b> |

# Selbstklebende Glassprossen

Self-adhesive Georgian bars

mit steiler Lippe

with straight lip

| Art.-Nr.<br>Cat.-No. | Glassprossen<br>Georgian bars | Packung / lfm.<br>Package / mtr. | Ausführung<br>Execution  | Lieferung<br>Delivery  |
|----------------------|-------------------------------|----------------------------------|--|--|
| SG27                 | 27 x 10 / 15°                 | 90                               |   |   |
| SG27                 | 27 x 10 / 15°                 | 90                               |   |   |
| SG33                 | 33 x 10 / 15°                 | 90                               |   |   |
| SG33                 | 33 x 10 / 15°                 | 90                               |   |   |
| SG45                 | 45 x 10 / 15°                 | 45                               |   |   |
| SG45                 | 45 x 10 / 15°                 | 45                               |   |   |
| SG75                 | 75 x 10 / 15°                 | 45                               |  |  |

- Schaumklebeband grau-schwarz/foamed adhesive tape grey-black (SKS)
- Bauhöhe/Height 10 mm
- Schräge/Angle 15°
- Lippenlänge ca./Lip length approx. 3 mm
- Lieferlänge/Delivered length 5 m

Bei grauen Lippen bitte RAL-Farbe oder System angeben.  
Dekoroberflächen – Lieferung auf Anfrage – keine Bevorratung.  
Bitte immer vollständige Folien-Nr. bei der Anfrage angeben!

For grey lips please specify RAL colour or system.  
Decorative surfaces – delivery on request – no stocking.  
Please always specify complete foil number with your inquiry!

Selbstklebende Glassprossen  
Self-adhesive Georgian bars

# Selbstklebende Glassprossen

Self-adhesive Georgian bars

**profiliert mit ausgestellter Lippe**

profiled with curved projecting lip

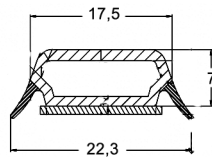

**G17**

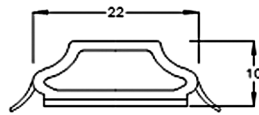

**G22**

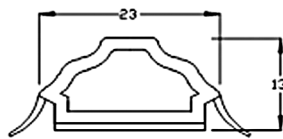

**GL2313**

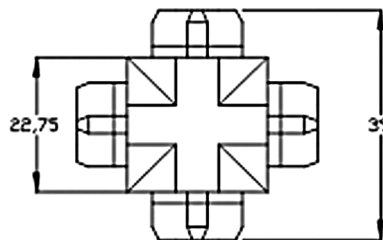

**KR23 für GL 2313**









|                    |        |       |
|--------------------|--------|-------|
| Deckbreiten/Widths | G17    | 22 mm |
|                    | G22    | 26 mm |
|                    | GL2313 | 30 mm |

# Selbstklebende Glassprossen

## Self-adhesive Georgian bars

### profiliert mit ausgestellter Lippe

### profiled with curved projecting lip

| Art.-Nr.<br>Cat.-No. | Glassprossen<br>Georgian bars | Packung / lfm.<br>Package / mtr. | Ausführung<br>Execution   | Lieferung<br>Delivery   |
|----------------------|-------------------------------|----------------------------------|---|---|
| G17                  | 17,5 x 8 mm                   | 120                              |  |  |
| G22                  | 22 x 10 mm                    | 120                              |  |  |
| GL2313               | 23 x 13 mm                    | 90                               |  |  |
| KR23                 | Kreuz/Cross (GL23)            | 100 Stk./pcs.                    |  |  |

- Schaumklebeband grau-schwarz/foamed adhesive tape grey-black (SKS)
- Bauhöhe/Height 13/10 mm
- Lippenlänge ca./Lip length approx. 5 mm
- Lieferlänge/Delivered length 5 m

Bei grauen Lippen bitte RAL-Farbe oder System angeben.

For grey lips please specify RAL colour or system.

# Selbstklebende Glassprossen

Self-adhesive Georgian bars

## mit ausgestellter Lippe

with curved projecting lip

Sprossen mit 45° Schräge

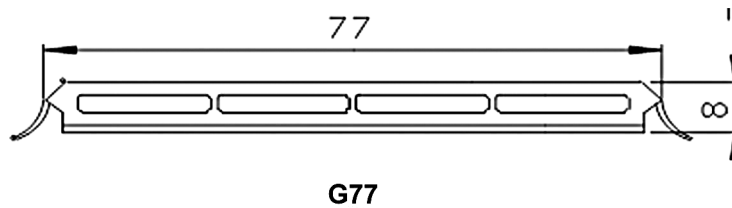
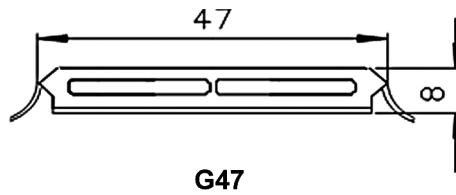
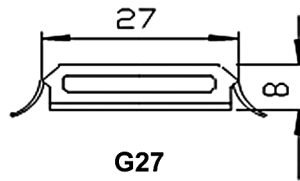







|                    |     |       |
|--------------------|-----|-------|
| Deckbreiten/Widths | G27 | 35 mm |
|                    | G47 | 55 mm |
|                    | G77 | 85 mm |

# Selbstklebende Glassprossen

Self-adhesive Georgian bars

**mit ausgestellter Lippe**

with curved projecting lip

| Art.-Nr.<br>Cat.-No. | Glassprossen<br>Georgian bars | Packung / lfm.<br>Package / mtr. | Ausführung<br>Execution   | Lieferung<br>Delivery   |
|----------------------|-------------------------------|----------------------------------|---|---|
| G27                  | 27 × 8 / 45°                  | 120                              |  |  |
| G47                  | 47 × 8 / 45°                  | 60                               |  |  |
| G77                  | 77 × 8 / 45°                  | 60                               |  |  |

- Schaumklebeband grau-schwarz/foamed adhesive tape grey-black (SKS)
- Bauhöhe/Height 8 mm
- Schräge/Angle 45°
- Lippenlänge ca./Lip length approx. 7 mm
- Lieferlänge/Delivered length 5 m

Bei grauen Lippen bitte RAL-Farbe oder System angeben.  
Bitte immer vollständige Folien-Nr. bei der Anfrage angeben!

For grey lips please specify RAL colour or system.  
Please always specify complete foil number with your inquiry!

**Selbstklebende Glassprossen**  
Self-adhesive Georgian bars

# Selbstklebende Glassprossen

Self-adhesive Georgian bars

## mit ausgestellter Lippe

with curved projecting lip

Sprossen mit 8 ° Schräge

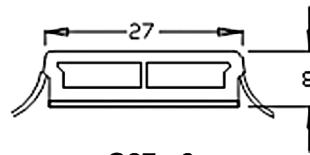

G27 - 8

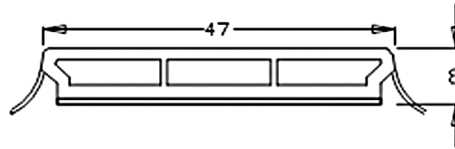

G47 - 8

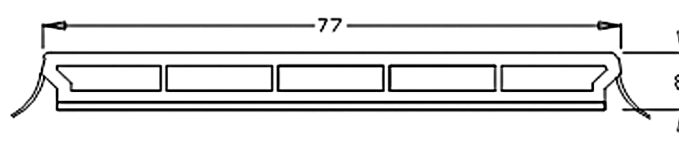

G77 - 8

|                    |         |       |
|--------------------|---------|-------|
|                    | G27 - 8 | 35 mm |
| Deckbreiten/Widths | G47 - 8 | 55 mm |
|                    | G77 - 8 | 86 mm |

# Selbstklebende Glassprossen

Self-adhesive Georgian bars

**mit ausgestellter Lippe**

with curved projecting lip

| Art.-Nr.<br>Cat.-No. | Glassprossen<br>Georgian bars | Packung / lfm.<br>Package / mtr. | Ausführung<br>Execution | Lieferung<br>Delivery |
|----------------------|-------------------------------|----------------------------------|-------------------------|-----------------------|
| G27 - 8              | 27 x 8 / 8°                   | 100                              |                         |                       |
| G27 - 8              | 27 x 8 / 8°                   | 100                              |                         |                       |
| G47 - 8              | 47 x 8 / 8°                   | 50                               |                         |                       |
| G47 - 8              | 47 x 8 / 8°                   | 50                               |                         |                       |
| G77 - 8              | 77 x 8 / 8°                   | 50                               |                         |                       |

- Schaumklebeband grau-schwarz/foamed adhesive tape grey-black (SKS)
- Bauhöhe/Height 8 mm
- Schräge/Angle 8°
- Lippenlänge ca./Lip length approx. 7 mm
- Lieferlänge/Delivered length 5 m

Bei grauen Lippen bitte RAL-Farbe oder System angeben.  
Dekoroberflächen – Lieferung auf Anfrage – keine Bevorratung.  
Bitte immer vollständige Folien-Nr. bei der Anfrage angeben!

For grey lips please specify RAL colour or system.  
Decorative surfaces – delivery on request – no stocking.  
Please always specify complete foil number with your inquiry!

**Selbstklebende Glassprossen**  
Self-adhesive Georgian bars

# Selbstklebende Glassprossen

Self-adhesive Georgian bars

## mit ausgestellter Lippe

with curved projecting lip

Sprossen mit 25° Schräge

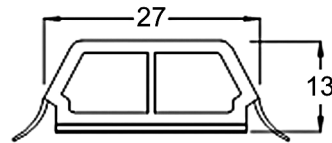

**SG 24**

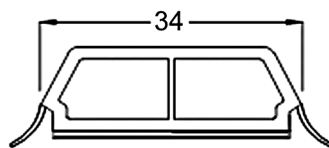

**SG 34**

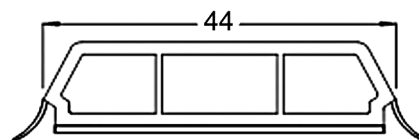

**SG 44**













|                          |             |              |
|--------------------------|-------------|--------------|
|                          | <b>SG24</b> | <b>35 mm</b> |
| <b>Deckbreite/Widths</b> | <b>SG34</b> | <b>42 mm</b> |
|                          | <b>SG44</b> | <b>55 mm</b> |

# Selbstklebende Glassprossen

Self-adhesive Georgian bars

**mit ausgestellter Lippe**

with curved projecting lip

| Art.-Nr.<br>Cat.-No. | Glassprossen<br>Georgian bars | Packung / lfm.<br>Package / mtr. | Ausführung<br>Execution   | Lieferung<br>Delivery   |
|----------------------|-------------------------------|----------------------------------|---|---|
| SG24                 | 27 x 13 / 25°                 | 60                               |  |  |
| SG24                 | 27 x 13 / 25°                 | 60                               |  |  |
| SG34                 | 34 x 13 / 25°                 | 60                               |  |  |
| SG34                 | 34 x 13 / 25°                 | 60                               |  |  |
| SG44                 | 44 x 13 / 25°                 | 75                               |  |  |
| SG44                 | 44 x 13 / 25°                 | 75                               |  |  |

- Schaumklebeband grau-schwarz/foamed adhesive tape grey-black (SKS)
- Bauhöhe/Height 13 mm
- Schräge/Angle 25°
- Lippenlänge ca./Lip length approx. 7 mm
- Lieferlänge/Delivered length 5 m

Bei grauen Lippen bitte RAL-Farbe oder System angeben.  
Dekoroberflächen – Lieferung auf Anfrage – keine Bevorratung.  
Bitte immer vollständige Folien-Nr. bei der Anfrage angeben!

For grey lips please specify RAL colour or system.  
Decorative surfaces – delivery on request – no stocking.  
Please always specify complete foil number with your inquiry!

**Selbstklebende Glassprossen**  
Self-adhesive Georgian bars

# Selbstklebende Glassprossen

Self-adhesive Georgian bars

## Anwendungsbeispiel

Example

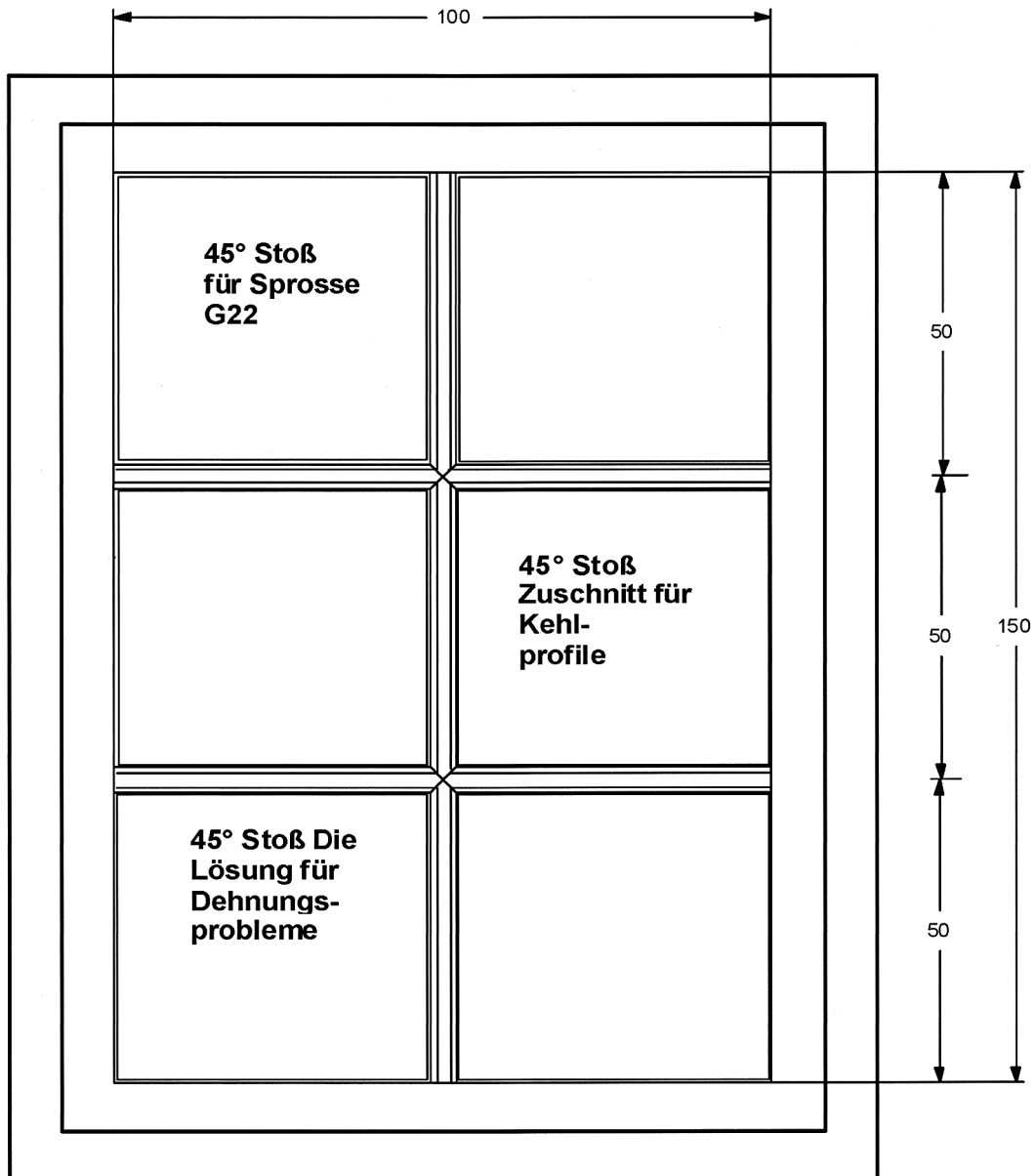

Fenstersprossen mit Kreuzstoß unter 45° bieten optimale Bedingungen für die Verteilung der Wärmedehnung. Viele Einzelabschnitte ergeben eine gute Verteilung des erforderlichen Spaltmaßes der Gesamtdehnung.

# Selbstklebende Glassprossen

Self-adhesive Georgian bars

## Kraftkleber zur Zusatzsicherung

Super-glue for extra secure fastening



Abb. 1

### Vorbemerkung:

Wir empfehlen die Anwendung des Kraftklebers **3445** aufgrund der langjährigen Produkterfahrung bei selbstklebenden Sprossen-Profilen.

Grundsätzlich haften die mit qualitativ hochwertigem Acrylat-Klebeband aus-rüsteten Sprossen ohne die Anwendung des Kraftklebers dauerhaft auf gereinigten Glasflächen.

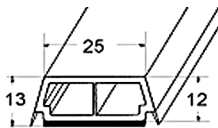
Die mit den Temperaturschwankungen im Außenbereich der Fenster verbundene Wärmedehnung der aus PVC gefertigten Sprossen setzt der Anwendung Grenzen, die im Widerspruch zu ästhetischen Ansprüchen stehen.

( Lange Zuschnitte erfordern optisch störende Dehnungsfugen )

Um den daraus eventuell entstehenden Beanstandungen der Endkunden vor-beugend entgegenzuwirken, empfehlen wir den Einsatz des Kraftklebers ab einer Sprossenlänge von ca. 1200 mm.

### Anwendung:

Das werksseitig aufgebrachte Acrylatklebeband der zugeschnittenen Sprossen-abschnitte ( Abb. 1 ) mit Hilfe eines Cuttermessers partiell ( in Abständen von ca. 60 cm auf einer Länge von ca. 5 cm ) wie in Abb. 2 dargestellt entfernen.

Auf diese klebebandfreien Flächen den Kraftkleber dosiert auftragen ( Abb. 3 ) und danach die Sprossenzuschnitte auf der Glasfläche verkleben.

### Hinweis:

Nach der ab 1.2.2002 verbindlichen EnEV müssen zwischen den Glasscheiben angebrachte ( innenliegende ) Sprossen mit einem Abschlag beim  $U_w$  - Wert berücksichtigt werden. Aufgeklebte Sprossen erfordern keine Abschläge bei der  $U_w$ -Wertermittlung . Der  $U_g$ -Wert der Isolierverglasung kann direkt in die Nachweis -Rechnung übernommen werden.



Abb. 2

### Preliminary note:

Based on many years of experience, we recommend the use of super glue **3445** for the bonding of self-adhesive Georgian bars.

Principally, the Georgian bars stick on cleaned glass surfaces even without the use of super-glue

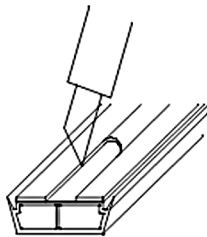
because they are provided with high quality self- adhesive tape.

Temperature changes at the outside of the windows can limit the use of PVC Georgian bars due to the possible excessive expansion at high temperatures and the resulting unattractive appearance.

(Long sections would result in unsightly expansion joints.)

To avoid any possible customer complaints, we recommend the use of super-glue for lengths of approx. 1200 mm and over.

### Application:

Using a carpet knife, partially remove the acrylate adhesive tape applied at the factory onto the Georgian bar sections (see Fig. 1) at intervals of 60 cm over a length of 5 m as shown in Fig. 2.

Apply super-glue onto the parts now free from adhesive tape sparingly (Fig. 3).

Then glue the Georgian bar sections onto the glass surface.

### Note:

According to the European regulations effective as of February 1, 2002, a  $U_w$ -value reduction has to be considered for Georgian bars installed between glass panes.

Glued on Georgian bars

do not require a  $U_w$ -value reductions. The  $U_g$ -value of insulation glass panes can be directly used for the overall calculation.



Abb. 3

# Selbstklebende Glassprossen

Self-adhesive Georgian bars

## Kraftkleber zur Zusatzsicherung

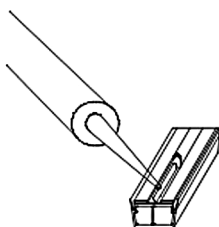
Super-glue for extra secure fastening

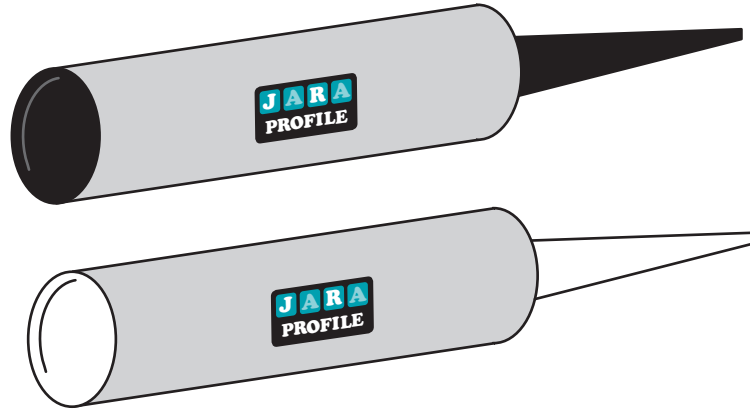

| Art.-Nr.<br>Cat. - No. | Glassprossen<br>Georgian Bars | Packung<br>Package | Ausführung<br>Execution | Lieferung<br>Delivery |
|------------------------|-------------------------------|--------------------|-------------------------|-----------------------|
| 3445 / 2111            | Kartusche / cartridge         | 310 ml             | ●                       | 🚚                     |
| 3445 / 4111            | Kartusche / cartridge         | 310 ml             | ○                       | 🚚                     |

### Technische Daten / Technical data:

Komponentenzahl / Number of Components:

1

Viskosität / Viscosity:

standfest, pastös / stable, paste-like

Temperaturbeständigkeit / Temperature resistance:

~40 - + 90°C

Hautbildungszeit / Skin formation time (23°C/50%r.h.):

~20 min.

Aushärtung in 24 Std. bei / Curing in 24 hrs. at  
23°C, 50% r.h.:

~ 2 - 3 mm

Shore-A-Härte nach DIN 53505 /

Shore A hardness acc. to DIN 53505:

ca. 55 / approx. 55

Dichte bei 23°C, 50% rLf /

Density at 23°C, 50% relative humidity:

~ 1,38g / cm<sup>3</sup>

Vernetzungssystem / Interlacing system:

Feuchtigk.-aushärtung / humidity curing

Reißfestigkeit / Tearing resistance:

~ 3,5 N / mm<sup>2</sup>

Reißdehnung / Elongation at tear:

~ 250%

Verarbeitungstemperatur / Working temperature:

+ 5° bis + 40°

Prakt. Bewegungsaufnahme / Deforming resistance:

10%

Lagerfähigkeit / Storing properties:

9 Mon. ab Herstellung; b. 23°C, 50% rLf  
9 months after production, at 23°C,  
50% relative humidity

Eigenschaften / Properties :

sehr gut anstrichverträgl. n. DIN 52452  
v. g. paint-compatibility acc. to DIN 52452  
schleif-, überstreich- u. überlackierbar  
can be sanded, painted and varnished