

Klebebänder

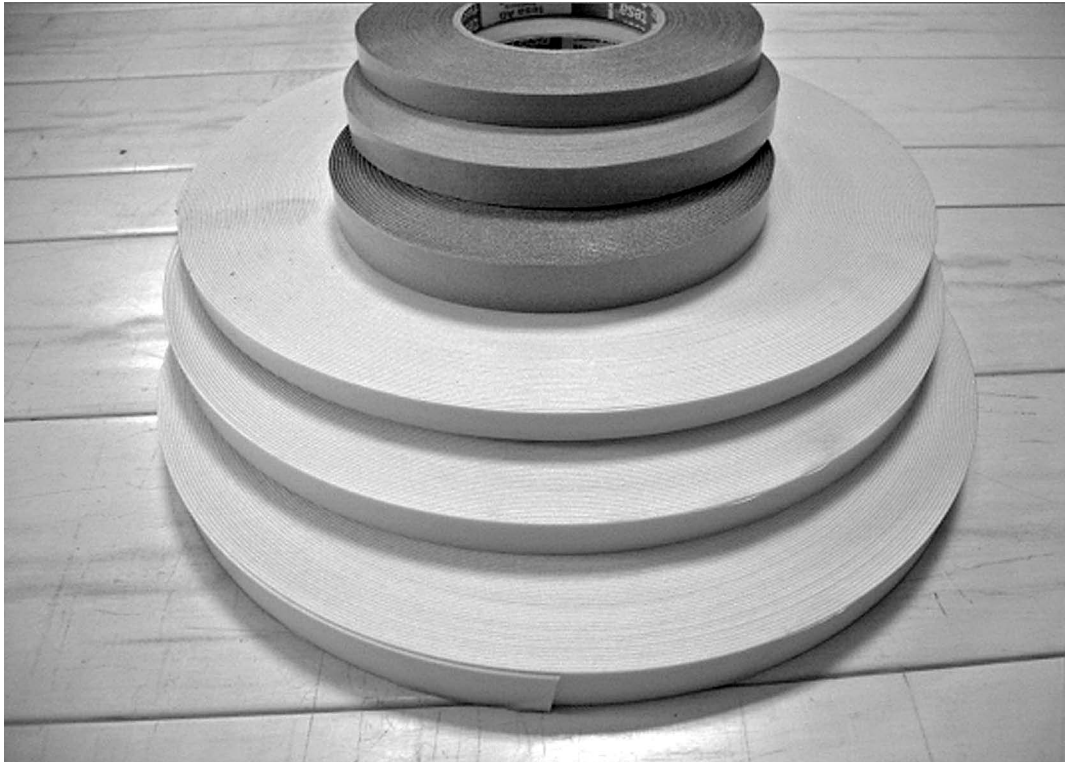











Adhesive tapes



Kleber • Reiniger • Zubehör
Adhesive • Cleaner • Equipment

Klebebänder

Adhesive tapes

Art.-Nr. Cat.-No.	Kleber Adhesive tapes	Packung / lfm. Package / mtr.	Ausführung Execution	Lieferung Delivery
612	SKS 12 mm	50		
615	SKS 15 mm	50		
619	SKS 19 mm	50		
912	SKF 12 mm	50		
915	SKF 15 mm	50		
919	SKF 19 mm	50		

SKS = Schaumklebeband 1,0 mm dick
SKF = Filmklebeband 0,2 mm dick







SKS = foamed adhesive tape 1.0 mm thick
SKF = adhesive film 0.2 mm thick

Reiniger Cleaner



Kleber • Reiniger • Zubehör
Adhesive • Cleaner • Equipment

Reiniger Cleaner

Art.-Nr. Cat.-No.	Reiniger Cleaner	Packung / lfm. Package / mtr.	Ausführung Execution	Lieferung Delivery
20005	Cosmofen 5	1,0	S1	
20010	Cosmofen 10	1,0	S2	
20020	Cosmofen 20	1,0	S3	
20030	Cosmoklar	0,5	S4	
20031	Cosmocolor	0,5	S5	
20032	Glasreiniger	0,5	S6	
20041	Beschlagespray	0,5	S7	

S1 = stark anlösend (als Polier- und Glättmittel)

S2 = leicht anlösend (zur Vorbereitung von Glasflächen)

S3 = nicht anlösend (zum Entfernen von Kleberesten von Schutzfolien und zur Reinigung von Dekoroberflächen)

S4 = Intensiv-Reiniger (für weiße PVC-Oberflächen)

S5 = Intensiv-Reiniger (für Dekor-Oberflächen)

S6 = Intensiv-Reiniger (zur Vorbereitung von Glasflächen)

S7 = Wartung und Pflege von Beschlägen an Fenster, Türen und Toren

S1 = strongly pre-solvent (polishing and buffing compound)

S2 = slightly pre-solvent (for preparation of glass surfaces)

S3 = not pre-solvent (for removal of adhesive residues from protective foils and cleaning of Renolit decor foils)

S4 = intensive cleaner (for white PVC surfaces)

S5 = intensive cleaner (for decorative surfaces)

S6 = intensive cleaner (for cleaning of glass surfaces)

S7 = Maintenance and care of fittings on windows, doors and gates

Kleber Adhesive

Q2



Q1



P1





Q1 & Q2 Verbindung durch Quellverschweißung von PVC - Hart - Teilen aller Art :
Profilmaterial wie Ablaufleisten, Schlagleisten, Wetterschenkel und Rolladenteile.
Außerdem geeignet zum Kleben von ABS (Rohre, Platten, Spritzgußteile)

Q1 Klebstoff = weiß
Q2 Klebstoff = transparent

P1 Quellverschweißung von PVC - Hart mit PMMA coextrudierten Profilen
(PMMA >> Dekor - Klebstoff)

Kleber

Adhesive

Art.-Nr. Cat.-No.	Kleber Adhesive tapes	Packung / lfm. Package / mtr.	Ausführung Execution	Lieferung Delivery
20371111	Quellschweißkleber	200g (1VE)	Q1	
20381111	Quellschweißkleber	200g (1VE)	Q2	
20391111	PMMA Klebstoff	180g (1VE)	P1	

Einfärben von Oberflächen

Colouring of surfaces

Decklackstift

Covering lacquer pen

Einsatzbereich

Decklackstift zum Einfärben der Gehrungsnuten an folienkaschierten Kunststofffenstern und -türen

Zum deckenden Einfärben von Oberflächen

Zum schnellen, unkomplizierten Einfärben von Ecken, Kanten und Nuten

Für den Innen- und Außenbereich empfohlen

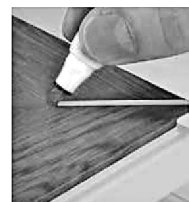

Produkteigenschaften

- Hochwertiger Speziallack auf Acrylbasis
- Schnelltrocknend, wisch-, kratzfest und überlackierbar
- Hohe Deckkraft (Farbtonabhängig)
- Hohe Ergiebigkeit
- Gute PVC-Festigkeit
- Gute Lichtechtheit und Witterungsbeständigkeit

Produktdaten

Verarbeitung
Staubtrocken
Griffest
Durchhärtung
Lagerfähigkeit

bei 18-25°C
nach ca. 2-5 Minuten
nach ca. 5-10 Minuten
nach ca. 24 Stunden
ca. 2 Jahre

Einfärben von Oberflächen

Colouring of surfaces

Decklackstift

Covering lacquer pen

Anwendung

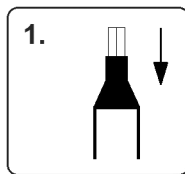

1.

Wende - Spitze passend für Nutbreite einsetzen
Stift kräftig schütteln

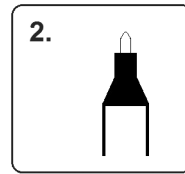

2.

Entlüften durch das Eindringen der nach oben gehaltenen Spitze

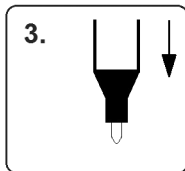

3.

Erstgebrauch :
Zum Benetzen der Spitze diese nach unten halten, ...

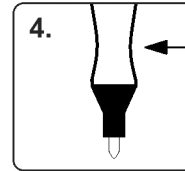

4.

... leicht eindrücken und (nur beim 1. Mal) die Stift - hülse sanft quetschen

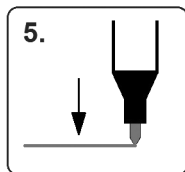

5.

Retuschieren mit leicht eingedrückter Spitze, die Farbe dosiert sich automatisch.
Nicht nachquetschen oder pumpen !

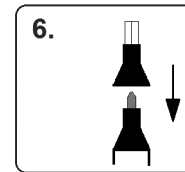

6.

Zum dicht Verschließen, Deckel fest aufdrücken

Einfache Anwendung durch permanenten Lackfluss.
Gleichmäßige Strichqualität mit Automatischer Farbdosierung

Art.-Nr. Cat. - No.	Zubehör Equipment	Packung / Stk. Package / off.	Ausführung Execution	Lieferung Delivery
	Decklackstift	1	Set	

Bei Bestellung bitte genaue Angabe der Farbnummer
(Renolit oder Hornschuch) !

Integralschaumplatte

Integral foam sheets

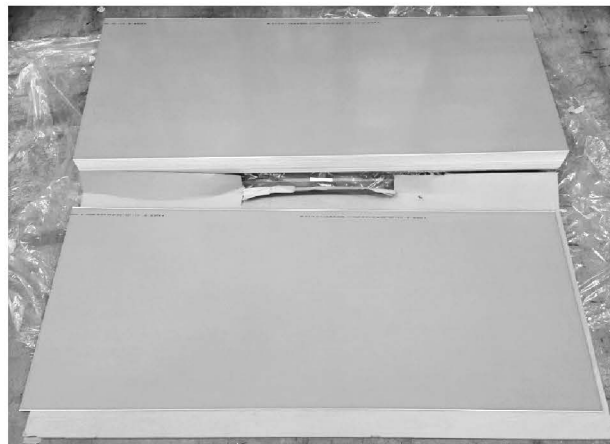
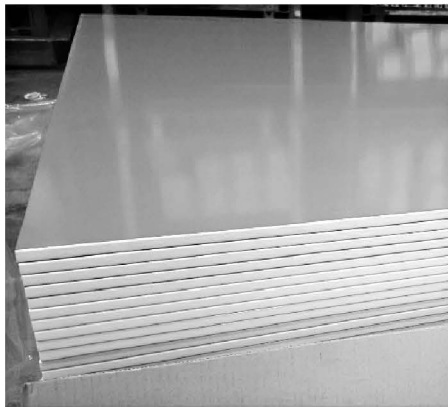

Kleber • Reiniger • Zubehör
Adhesive • Cleaner • Equipment

Integralschaumplatte

Integral foam sheets

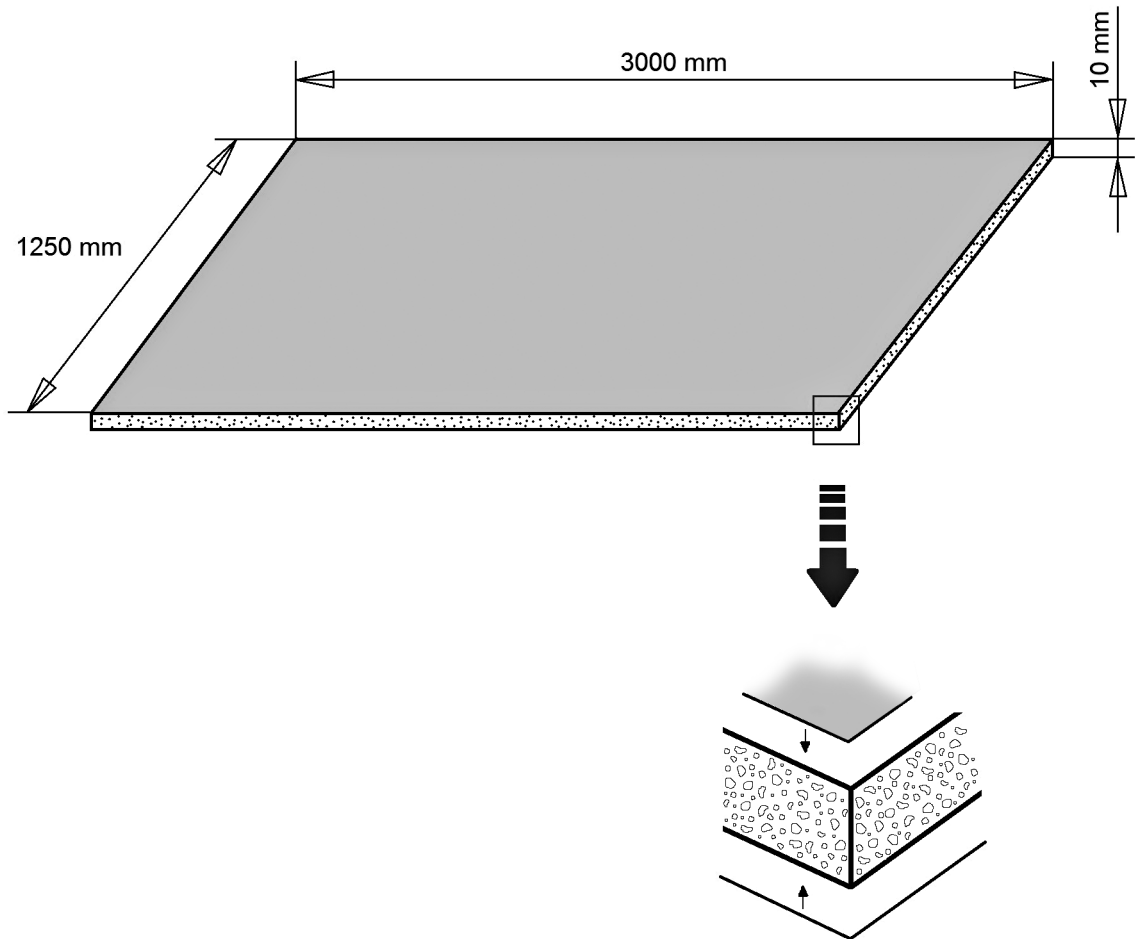

Art.-Nr. Cat. - No.	Abmessungen Dimensions	Packung Package	Farbe Color	Lieferung Delivery
INT	3000 x 1250 x 10 mm	1 Platte	weiß	
INT	3000 x 1250 x 10 mm	10 Platten	weiß	

Anwendungsbeispiel

Example

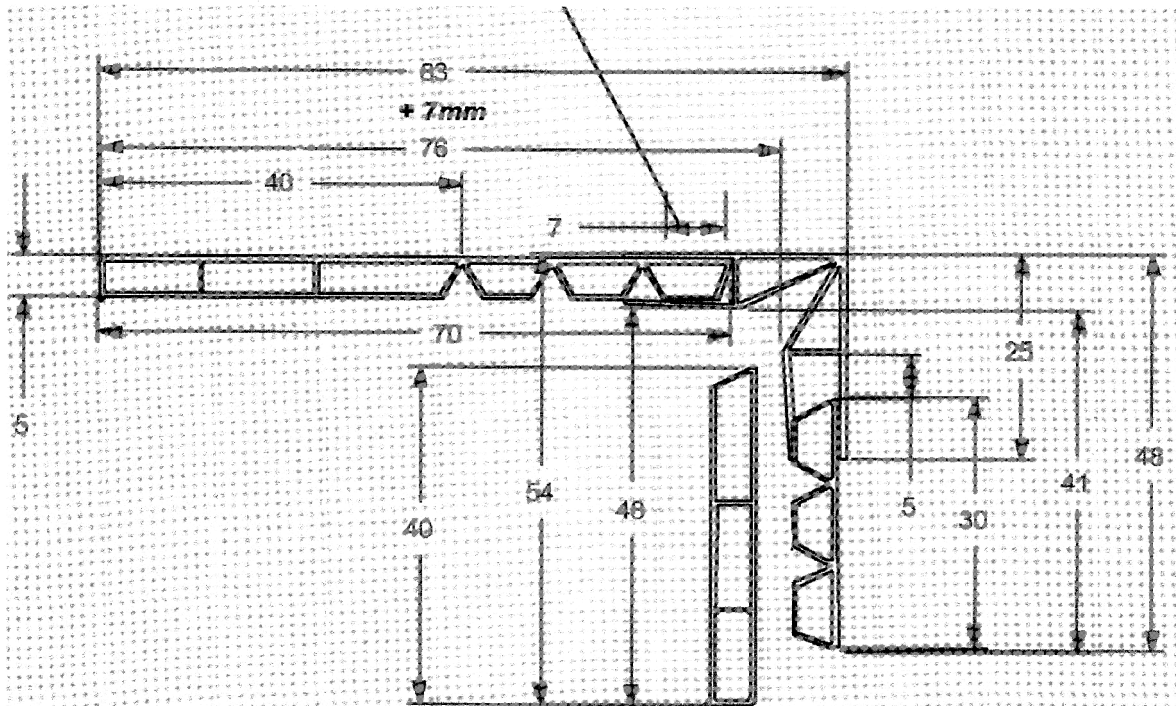

Anwendung des Vario - Profilsystems

Anwendungsmöglichkeit mit Profil - Nr. 1002 und 1004

Langer Schenkel Profil - Nr. 1002 und eine Kammer geklappt
kurzer Schenkel hergestellt aus mittlerer Teilung des Profiles Nr. 1002

Winkelverbindung durch Profil - Nr. 1004

Vorteil dieser Verkleidung: Durch die Einschubtiefe kann das Maß
in der Verbindung angepasst werden

Einfache Aufteilung des Profiles - Nr. 1002 mit einem Cuttermesser.